

Rettungskarte

Modell: _____

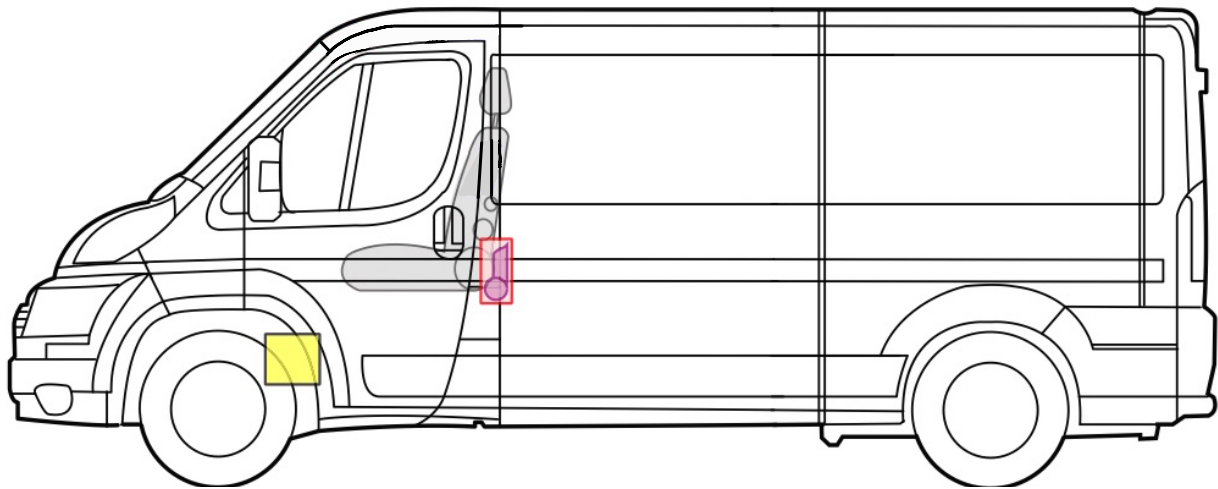

Legende

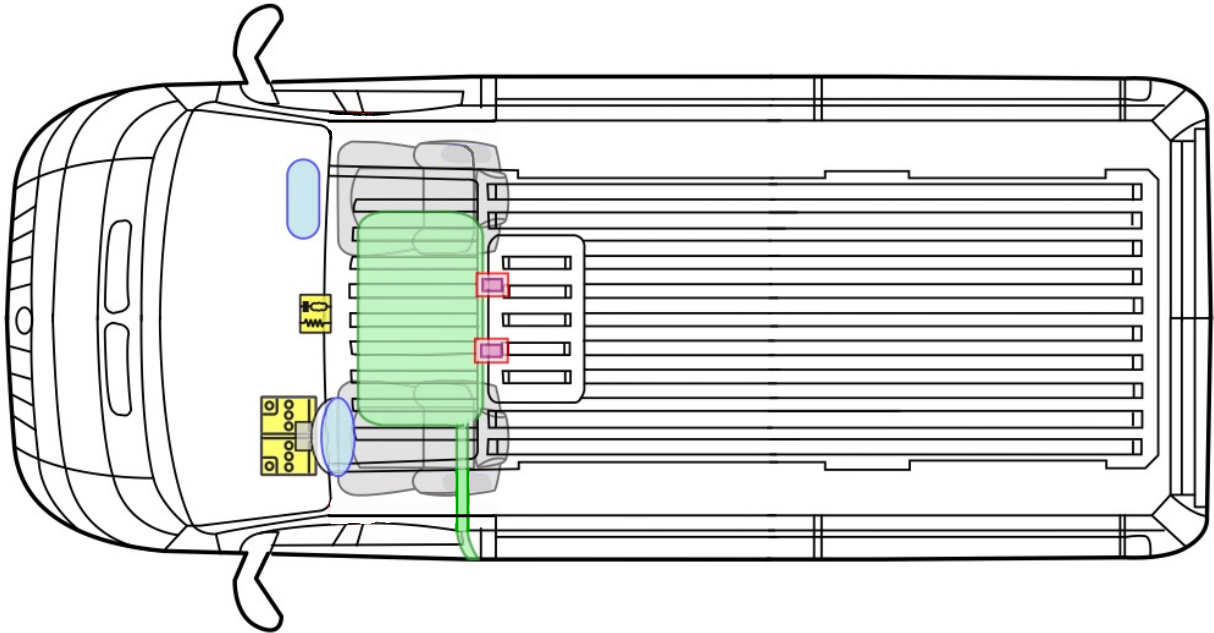

Airbag



Karosserie-
verstärkung



Airbag
Steuergerät



Gas-
generator

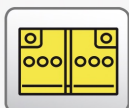

Batterie

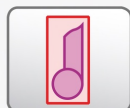

Gurt-
straffer

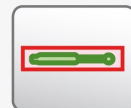

Gasdruck-
dämpfer



Kraftstoff-
tank

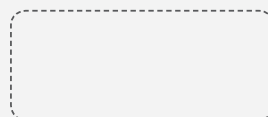

Bitte diese Rettungskarte gut sichtbar hinter die Sonnenblende klemmen!

Anleitung:

1. Drucken Sie die Seite mit den Vorlagen der einzelnen Bauteile und die passende Blanko-Rettungskarte für den entsprechenden Aufbautyp (Campingbus bzw. ausgebauter Kastenwagen, Alkovenmobil, Teilintegrierter, Integrierter) farbig aus.
2. Suche Sie beim Hersteller des Basisfahrzeugs nach der entsprechenden Rettungskarte für das Basisfahrzeugmodell Ihres Reisemobils.
3. Schneiden Sie die entsprechenden Bauteile aus, die in Ihrem Basisfahrzeug vorhanden sind und kleben Sie sie dort auf die Blanko-Rettungskarte im Grund- und Seitenriss, wo es die Rettungskarte des Herstellers entsprechend vorsieht.
4. Schneiden Sie ebenso die entsprechende Legende zu dem Bauteil aus und kleben sie unten in das graue Feld auf der Blanko-Rettungskarte.
5. Um die Bauteile, die im Aufbau Ihres Reisemobils eingebaut sind, richtig platzieren zu können, begeben Sie sich am besten in das Fahrzeug. Dort können Sie den exakten Einbauort der Bauelemente im Fahrzeug lokalisieren und auf der Blanko-Rettungskarte markieren, oder kleben gleich vor Ort die Bauteile an die richtige Stelle. Achtung! Bauteile bitte nur aufkleben, wenn Sie sich sicher sind, dass und wo sie im Fahrzeug eingebaut sind. Bei der Gasflasche und bei der Solarzelle gibt es jeweils eine Seitenansicht und eine Draufsicht des Symbols, die entsprechend im Grund- und Seitenriss der Blanko-Rettungskarte zu platzieren sind.
6. Anschließend falten Sie die fertige Rettungskarte am besten zweimal und stecken sie unter die Fahrersonnenblende. Und besorgen Sie sich bei den im Artikel genannten Stellen den Hinweisaufkleber für die Frontscheibe.



Airbag

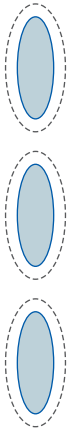

Airbag-Steuergerät

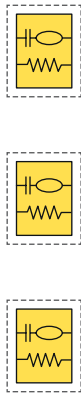

Kraftstoff-tank

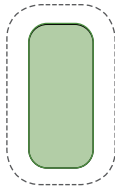

Gasflaschen

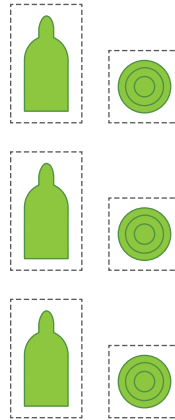

Gasdruck-dämpfer

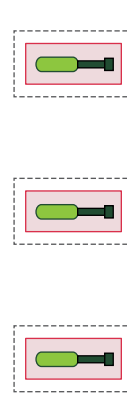

Gurtstraffer

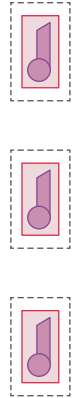

Elektroblock



Batterie

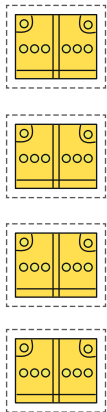

Solarzellen

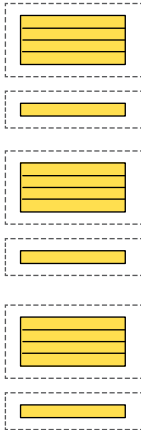

Brennstoffzelle

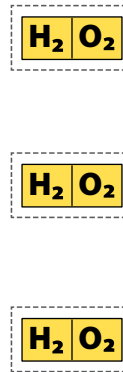

Strom-generator

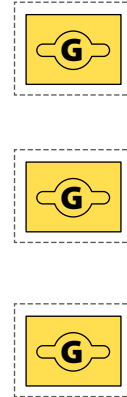

Batterie-hauptschalter



Legende zum Ausschneiden



Airbag



Airbag-Steuergerät



Kraftstoff-tank



Gasflaschen

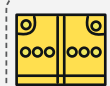

Batterie



Gurtstraffer



Elektroblock



Gasdruck-dämpfer



Solarzellen



Brennstoffzelle



Strom-generator



Batterie-hauptschalter